

**CONSEIL ET AIDE / SAV INDUCTION HP
TC SELECT DOMINO**

1. Détecter les fausses pannes :

1-1 Raccordement au réseau électrique :

- Vérifier le serrage des vis dans le bornier de branchement.
- Vérifier que le fil de terre est bien connecté.

L = phase

N = neutre

Terre = obligatoire

câble d'alimentation : conseillé avec des cosses serties (voir photo)

serrage des vis : avec un tournevis cruciforme.

La vérification du branchement et du serrage doit être faite avant toute intervention dans la plaque.

Un mauvais serrage peut être à l'origine d'une panne.

Si une vis est mal serrée, il peut y avoir les symptômes suivants :

la table ne se met pas en route (pas de réaction) car la carte de commande (touch control) n'est pas alimentée en interne.

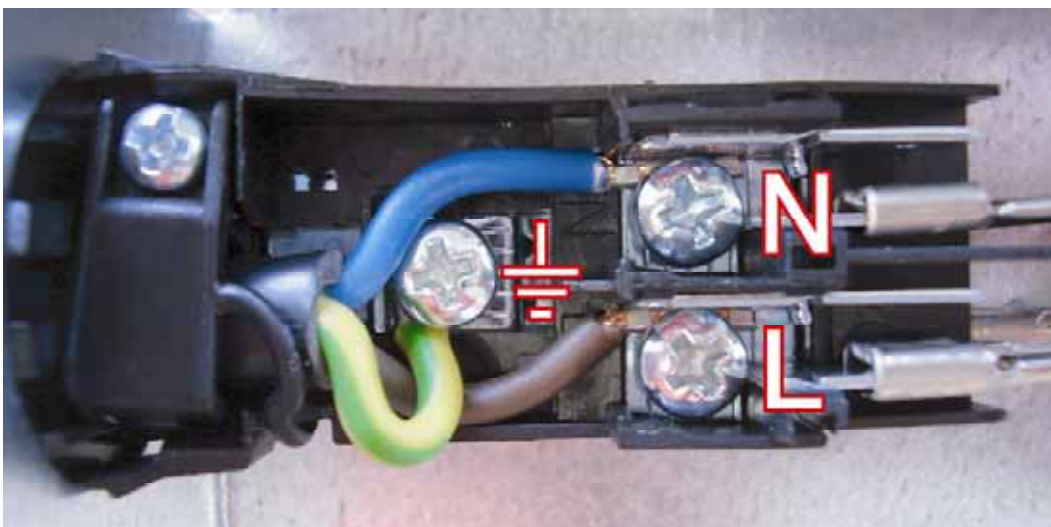

41485-0

INDUCTION HP TCS

1-2 Installation :

- Vérifier la mise en place du joint mousse sous la vitre.
- Lorsque la vitre est collée avec du silicone → Laisser la vitre en place et démonter le caisson métallique sous le plan de travail.
- Vérifier l'aération des 2 entrées d'air des ventilateurs (minimum 2cm d'espace).

1-3 Qualité des casseroles :

- Vérifier si le récipient est compatible avec la chauffe par induction.
- A vérifier en utilisant un „magnet“ qui doit rester accroché sur le fond de la casserole ou bien en mettant un peu d'eau dans le fond de la casserole et en faisant chauffer cette eau en position „9“ → l'eau doit bouillir rapidement.
- N'utilisez que des casseroles à fond plat.
- Le fonctionnement d'une induction génère une certaine sonorité. Celle-ci est variable en fonction des casseroles utilisées.

1-4 Utilisation :

- Pour démarrer la table il faut rester appuyé sur la touche [0/I] pendant 2 à 3 secondes.
- Pendant les premiers temps d'utilisation la table de cuisson va dégager une odeur de „neuf“.

1-5 Ventilation :

- La ventilation démarre dès que les foyers atteignent un certain niveau de température.
- Cette ventilation continue de refroidir les foyers même après l'arrêt de la cuisson.

1-6 Sécurités :

- En cas de débordement la table s'arrête dès que au moins 2 touches du bandeau de commande sont couvertes du liquide de débordement.
- En cas de surchauffe des foyers une réduction automatique et progressive de la puissance s'opère.

2. Déterminer la panne suivant les indications du bandeau.

<u>Affichage</u>	<u>Désignation</u>	<u>Fonction</u>
0	zéro	la zone de chauffe est activée
1...9	niveau de puissance	choix du niveau de cuisson
U	détection de la casserole	récipient manquant ou inapproprié
E	message d'erreur	défaut de circuit électrique
H	chaleur résiduelle	la zone de chauffe est chaude

41485-0

INDUCTION HP TCS

2-1 Prise en main rapide :

Au branchement de la plaque à l'alimentation électrique, deux « _ » s'affichent et s'éteignent rapidement.

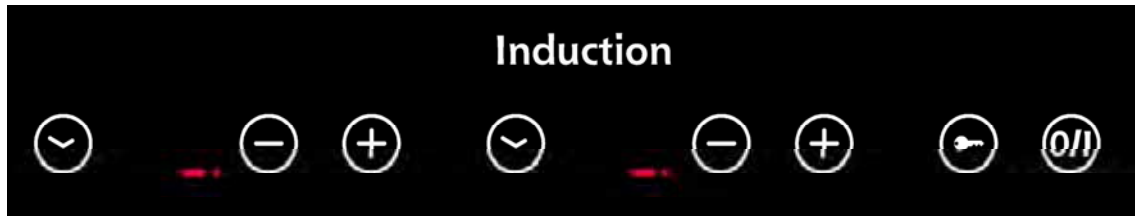

Ensuite, appuyer sur la touche Marche/Arrêt (On/Off), « 0 » s'affiche avec un point clignotant.

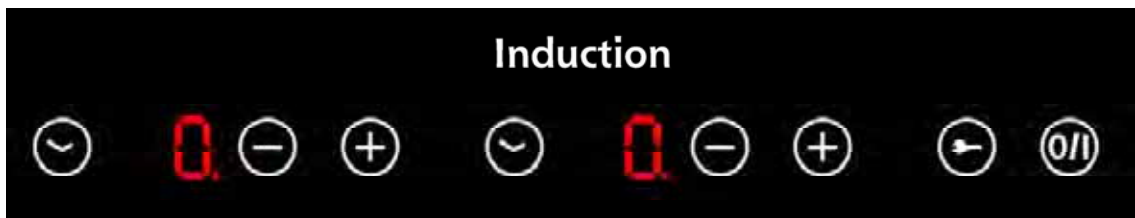

Si aucune manipulation n'est faite dans les 20 secondes, tout s'éteint.

Donc, avant les 20 secondes, appuyer sur la touche « + » du foyer à utiliser (en ayant posé auparavant une casserole avec de l'eau dont le fond extérieur aura été essuyé afin d'éviter de rayer le verre).

Appuyer ensuite sur « + » pour régler progressivement de 4 à 9 (par touches successives), ou sur « - » pour régler en diminuant de 9 à 1 (par touches successives)

Si aucune casserole n'est posée sur le foyer sélectionné, ou si la casserole est enlevée pendant la cuisson, ou si la casserole n'est pas adaptée à l'induction, vous obtiendrez l'affichage suivant :

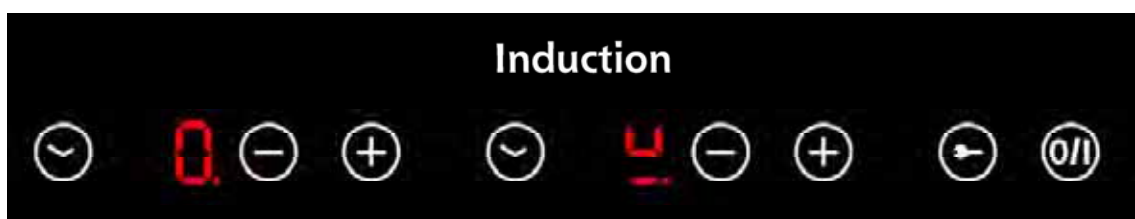

41485-0

INDUCTION HP TCS

2-2 Verrouillage

Pour mettre en fonction le verrouillage de la plaque.

Appuyer sur la touche Marche/Arrêt (On/Off)
Appuyer sur la touche « verrouillage ».

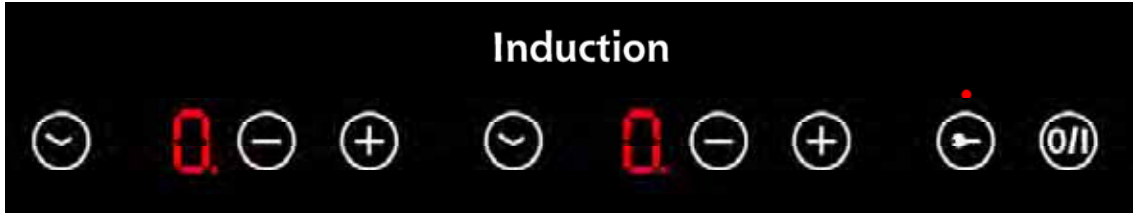

Cela correspond à un interrupteur général, personne ne peut plus mettre en route la table (sécurité enfant) et la table peut être nettoyée sans crainte de la mettre en fonction.

Pour déverrouiller la table.

Appuyer sur la touche Marche/Arrêt (On/Off).
Appuyer sur la touche « verrouillage ».

CODES ERREUR

Légende:



Contrôle Visuel



Mesure non appropriée



Mesure à l'aide du multimètre

FR



GB

DE







TC = Touch Contrôle = platine de commande
 PTC = Sonde de température (au centre de l'inducteur)
 Câble LIN = Câblage blanc 0.25 mm² (ex : liaison platine de commande et carte filtre).
 IHE = Elément chauffant de l'induction
 CU = Unité de connexion.

Code Erreur	Description	Défaut Potentiel	Mesure	A faire...
E clignotant	Pas d'erreur! Les configurations de l'IHE ont été effacées			Dans le menu de configuration: Voir la description de la procédure de configuration (V-6)
C	Pas d'erreur! La zone de cuisson peut être configurée			Dans le menu de configuration: Voir la description de la procédure de configuration (VI-2)
-	Pas d'erreur! La zone de cuisson est configurée			Dans le menu de configuration: Voir la description de la procédure de configuration (VI-4)
C clignotant	Pas d'erreur! La zone de cuisson peut être configurée			Dans le menu de configuration: Voir la description de la procédure de configuration (V)



41419-0 INDUCTION HP

Code Erreur	Description	Défaut Potentiel	Mesure	A faire...
E 2	<p>Le capteur de température indique une surchauffe des inducteurs</p> <p>L'algorithme d'échec recalcule la sur température sur le capteur de température PT - 1000</p>	<p>La zone de cuisson a surchauffé (la casserole a chauffé étant vide...)</p> <p>En cas de non modification de la température après 5 min de fonctionnement, le code erreur "E2" s'affiche sur la TC</p>		<p>Laisser refroidir les inducteurs</p> <p>L'erreur disparaît lorsque les inducteurs ont refroidit</p>
E 3	<p>Casserole non adaptée</p> <p>ou</p> <p>Défaut de composant</p>	<p>Certaines casseroles perdent leurs propriétés magnétiques en raison de la surchauffe de leur fond.</p> <p>La casserole génère des interférences qui perturbent le fonctionnement de l'induction. Certaines casseroles de mauvaise qualité peuvent détruire certains composants électroniques.</p>		<p>Utiliser une casserole compatible</p> <p>⇒ Remplacer la casserole</p> <p>ou Remplacer l'IHE</p>
E 4 sur un IHE	<p>L'IHE n'est pas configuré</p> <p>Erreur de communication entre le CU et l'IHE</p> <p>Défaut d'alimentation</p> <p>Défaut de composant</p>	<p>Câble Lin Bus entre le CU et l'IHE défectueux ou manquant</p> <p>IHE non alimenté</p> <p>Défaut de la CU (3 zones de cuisson)</p> <p>Défaut de l'IHE</p>		<p>Configurer à nouveau, avec l'aide du manuel de procédure</p> <p>Contrôler et/ou changer le câble Lin Bus</p> <p>Contrôler le voltage de l'IHE</p> <p>Remplacer la CU</p> <p>Remplacer l'IHE</p>







41419-0 INDUCTION HP

Code Erreur	Description	Défaut Potentiel	Mesure	A faire...
E 4 sur deux IHE	<p>1 bande de sécurité conductrice a fondu</p> <p>Erreur de communication entre le CU et l'IHE</p>	<p>Défaut de composant (IGBT) sur l'une des zones de cuisson de l'IHE</p> <p>Câble Lin Bus entre le CU et l'IHE défectueux ou manquant</p>	 	<p>Mesurer à l'aide du test diode multimètre (voir photo sur documentation) ⇒</p> <p>Remplacer l'IHE ou Remplacer le CU</p> <p>ou</p> <p>Contrôler et/ou changer le câble Lin Bus</p>
E 4 sur tous les IHE	<p>Aucun IHE n'est configuré</p> <p>Défaut de composant</p> <p>Erreur de communication entre le CU et tous les IHE connectés</p>	<p>Configuration incorrecte et/ou non accomplie</p> <p>Défaut de composant sur le CU</p> <p>Câble Lin Bus entre le CU et l'IHE défectueux ou manquant</p>	  	<p>Configurer à nouveau, avec l'aide du manuel de procédure</p> <p>Mesurer à l'aide du test diode multimètre (voir photo sur documentation) ⇒</p> <p>Remplacer l'IHE ou Remplacer le CU</p> <p>ou</p> <p>Contrôler et/ou changer le câble Lin Bus</p>
E 5	Défaut de composant	Défaut de composant (Micro processeur)		Remplacer l'IHE

41419-0 INDUCTION HP







Code Erreur	Description	Défaut Potentiel	Mesure	A faire...
E 6	Défaut de composant	Défaut de composant (dispositif Power Switch)	✕	Remplacer l'IHE
E 7	Fonctionnement incorrect en raison d'une casserole inadéquate	Perte des fonctions magnétiques de la casserole avec une augmentation de température		Utilisation d'une casserole adéquate
	Défaut de composant	Défaut des composants sur l'IHE		Remplacer l'IHE
E 9	Sonde de température PT 1000	La sonde de température PT 1000 est défectueuse		Remplacer l'IHE

41419-0 INDUCTION HP

Code Erreur	Description	Défaut Potentiel	Mesure	A faire...
Pas de fonctions Pas d'affichage	Mauvais branchement de la table (400 V)	Mauvaise connexion au réseau (400 V au lieu de 230 V)		Connecter correctement les principales connexions
	Défaut de la commande	Défaut de composant		Remplacer la Touch Control
	Défaut du CU	Défaut de composant sur le CU		Mesurer à l'aide du test diode multimètre (voir photo sur documentation) ⇒
	Erreur de communication entre le CU et l'IHE			Remplacer l'IHE ou Remplacer le CU ou Contrôler et/ou changer le câble Lin Bus
	Mauvaise détection de la casserole	Casserole non adaptée		Utiliser une casserole adaptée
		Défaut de composant de l'IHE		Remplacer l'IHE

41419-0





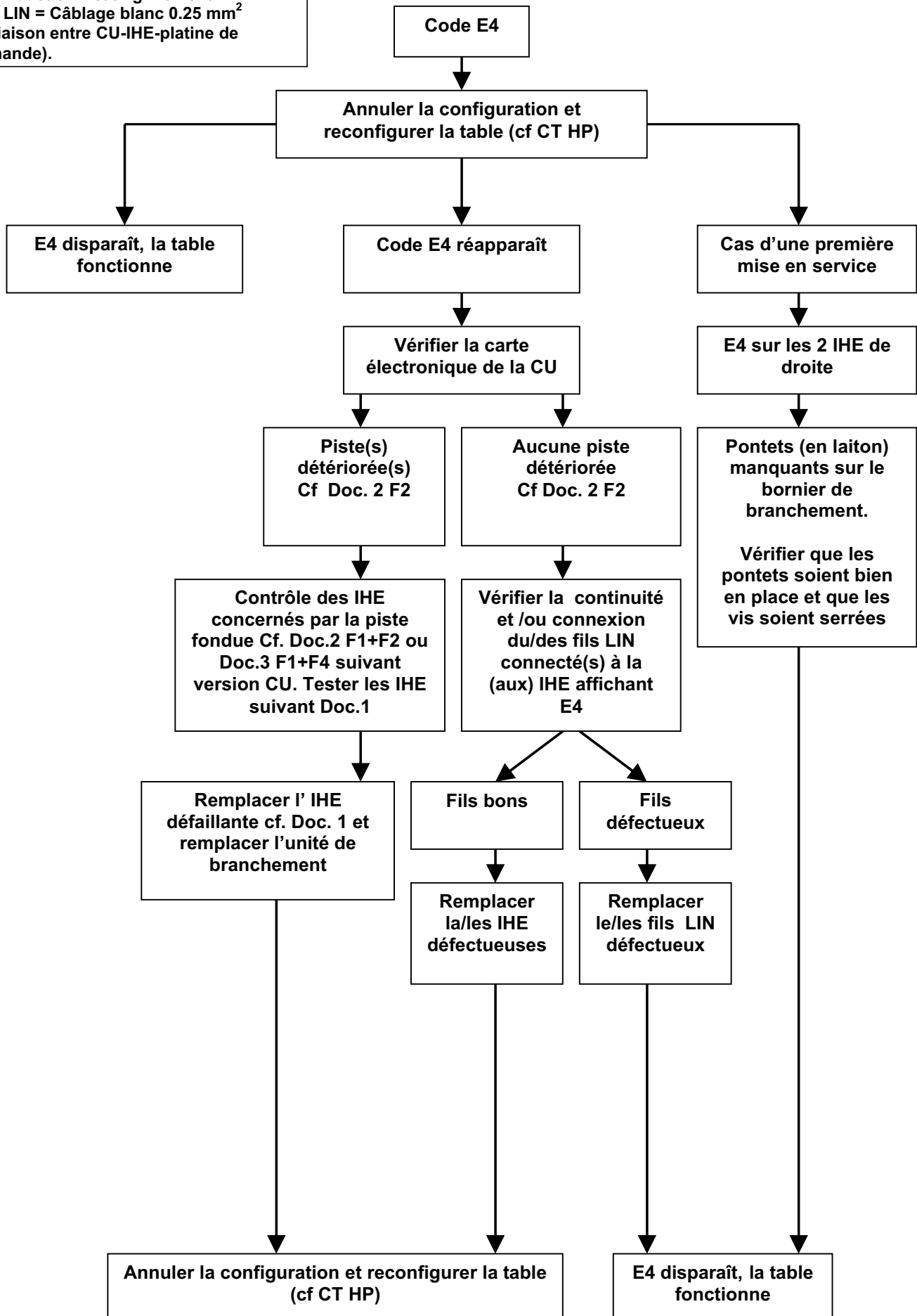

INDUCTION HP

Code Erreur	Description	Défaut Potentiel	Mesure	A faire...
Affichage digital cyclique ou Er 31 ou Er 47		Une mauvaise Touch Control est utilisée		Utiliser la Touch Control avec un numéro correct
ER 03 ou 	Touche constamment utilisée La touche digitale s'éteint après 10 secondes	De l'eau, une casserole ou un couvert recouvre la commande électronique.		Nettoyer la surface vitrée au niveau de la commande électronique ou déplacer la casserole ou le couvert
ER 20	Problème de réseau	Défaut de la commande		Remplacer la Touch Control
ER 22	Une ou plusieurs touches sont endommagées La touche digitale s'éteint après 3,5 – 7,5 secondes	Court-circuit ou interruption des touches en fonctionnement		Remplacer la Touch Control
L	Pas d'erreur!	Sécurité enfants active		Désactiver la sécurité enfants (se référer au manuel)

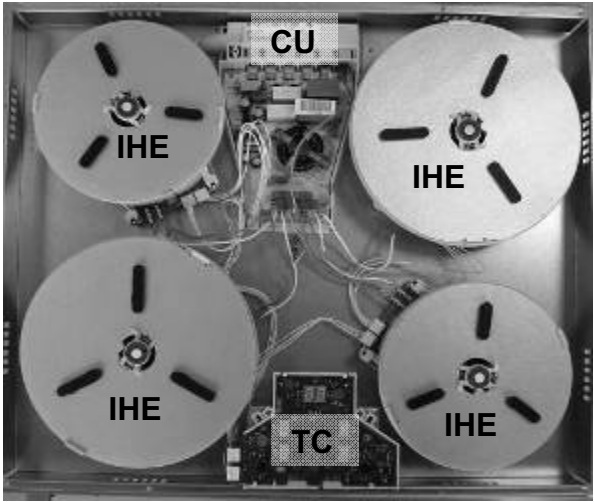
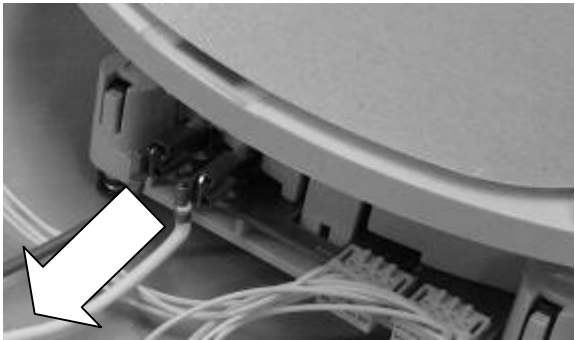
CU = Connexion Unit
 IHE = Induction Heating Element
 Câble LIN = Câblage blanc 0.25 mm²
 (ex : liaison entre CU-IHE-platine de commande).

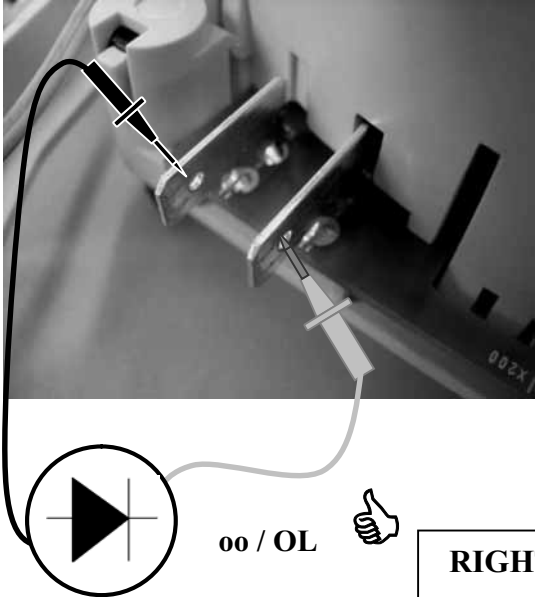

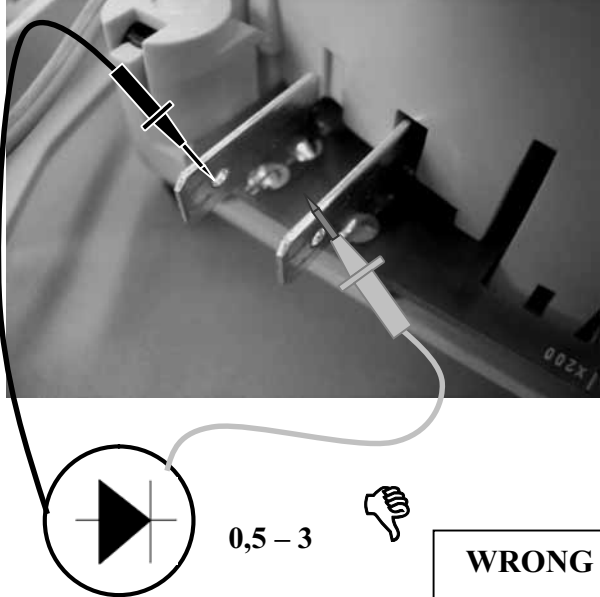
DOC 1

	
	
 <p>oo / OL </p> <p>RIGHT</p>	 <p>0,5 - 3 </p> <p>WRONG</p>

DOC 2

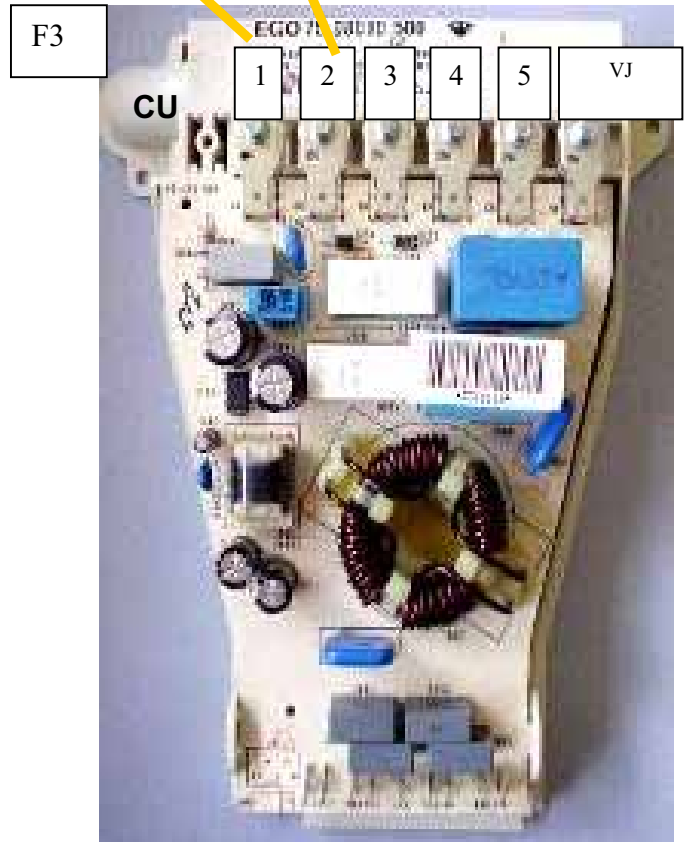
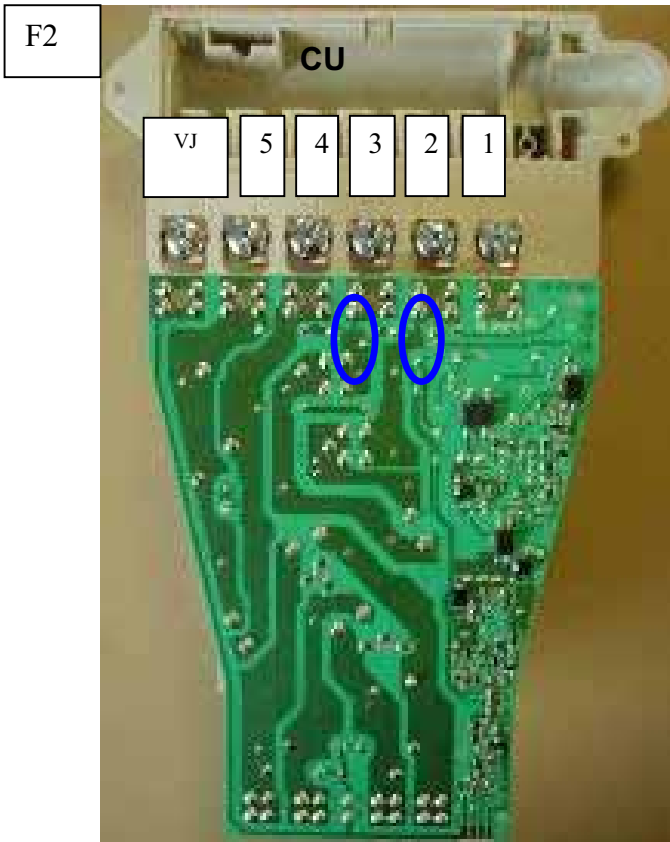
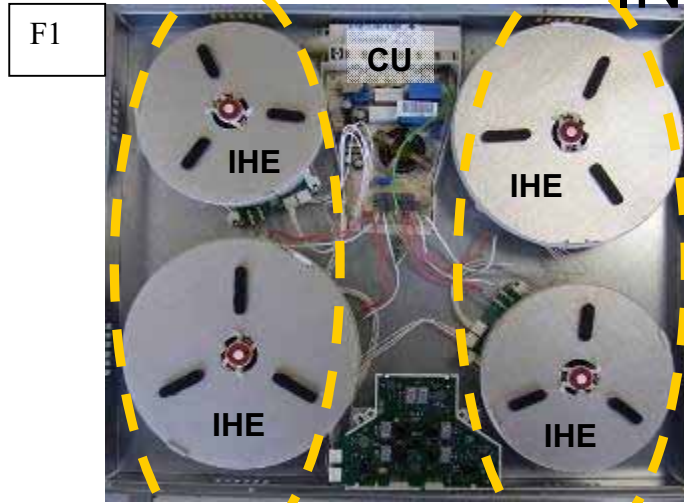

OLD

DOC 3

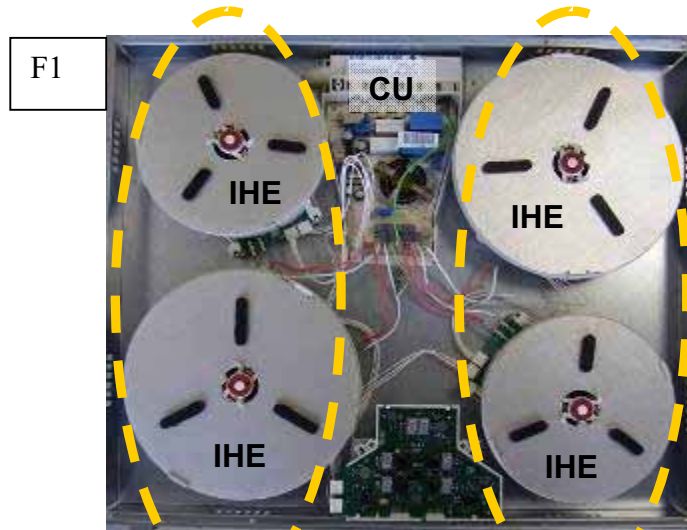

1

2

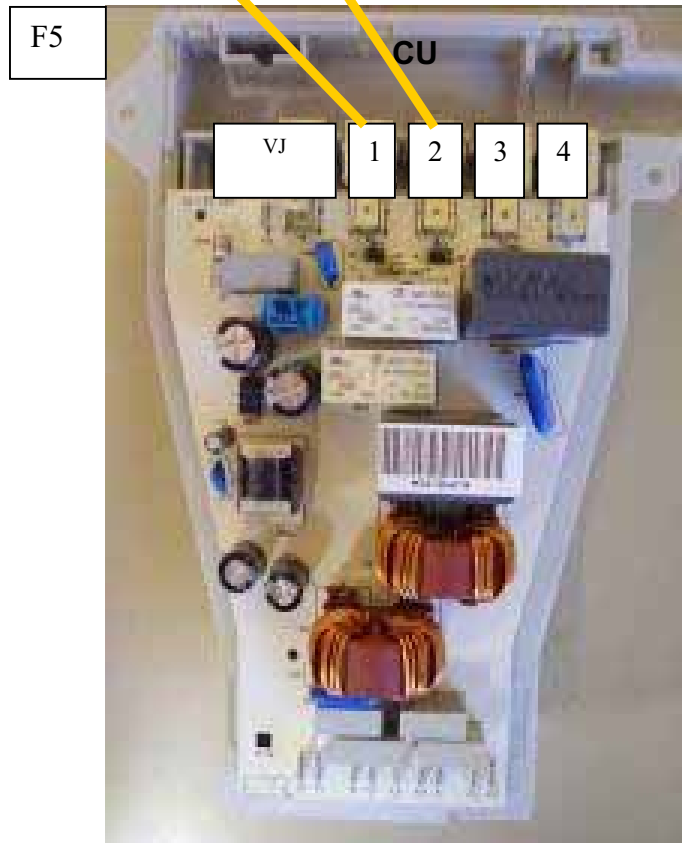
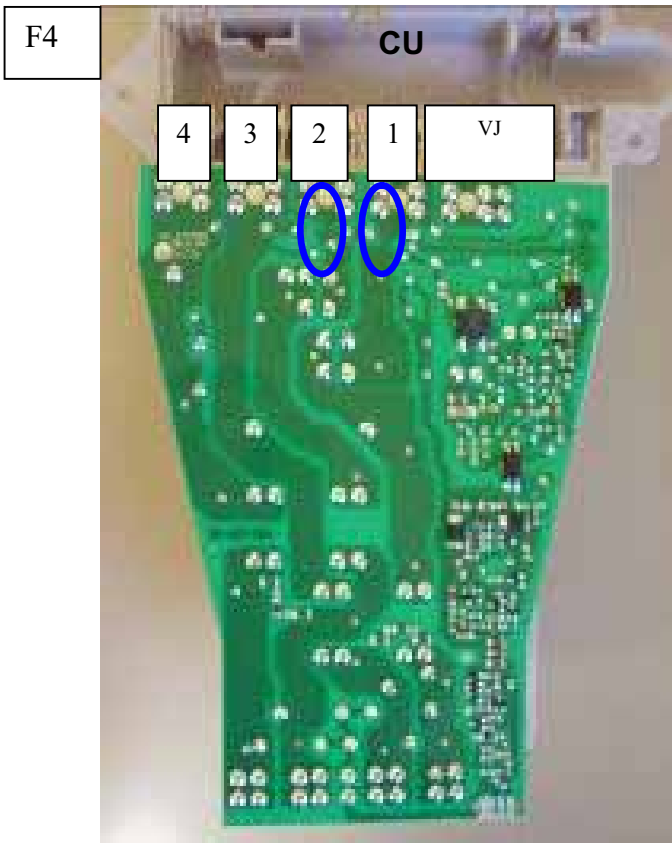

NEW

↓
à faire lorsque [E4] est affiché

- I **Attention** → au départ ne pas mettre de récipients sur la table à induction.
- II **Débrancher** la table du réseau électrique → enlever le fusible ou couper le disjoncteur.
- III **Rebrancher** la table au réseau électrique → remettre le fusible ou rebrancher le disjoncteur.
- IV **Procédure:** Vous munir d'un récipient à fond ferromagnétique > 16 cm.

* démarrer en moins de **2 minutes** après branchement au réseau électrique * ne pas appuyer sur [O/I]

V **Il faut d'abord annuler la configuration existante**

Comment annuler la configuration existante ?



- 1) Appuyer sur la touche verrouillage et **maintenir un doigt sur la touche de verrouillage.**



- 2) Avec un doigt de l'autre main appuyer **successivement et rapidement (en moins de 2s)** sur les touches en partant de la gauche vers la droite (a -> b -> c). Un "bip-bip" signifie une erreur de manipulation → dans ce cas, refaire l'opération depuis l'étape n° 1.
- 3) L'afficheur de gauche fait apparaître en alternance un [C] et un [0]



- 4) Appuyer sur la touche de verrouillage jusqu'à ce que les 2 afficheurs indique soit [C], soit [-]
- 5) **Oter les doigts des touches et réappuyer sur** une des touches [-] pendant quelques secondes jusqu'à ce que des [E] apparaissent.
- 6) On entend un "**bip**" et les [E] **clignotent.**
- 7) Les [E] se transforment ensuite automatiquement en [C] → La configuration est alors annulée.

VI **Comment reconfigurer la table ?**

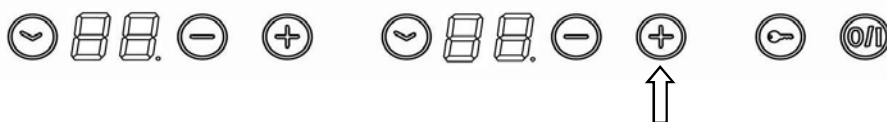

Démarrer par exemple par la zone Avant

- 1) Prendre un récipient ferro-magnétique de diamètre > à 16cm.
- 2) Selection de la zone de cuisson en appuyant sur le [+] correspondant.
- 3) Poser le récipient sur la zone à configurer.
- 4) Attendre jusqu'à ce que [C] se transforme en [-] = la zone de cuisson est configurée.
- 5) **Procéder de la même manière pour toutes les zones de cuisson qui affichent [C].**
- 6) Les zones de cuisson sont configurées lorsque toutes les zones auront été détectées et que plus rien n'est affiché.

N'utilisez qu'un seul récipient pour effectuer la configuration. Ne jamais poser plusieurs récipients sur les foyers pendant la configuration.

Afin de reconfigurer une zone ayant déjà été configurée, il est nécessaire d'annuler cette configuration.

WIRING DIAGRAM

12832-0 INDUCTION HP

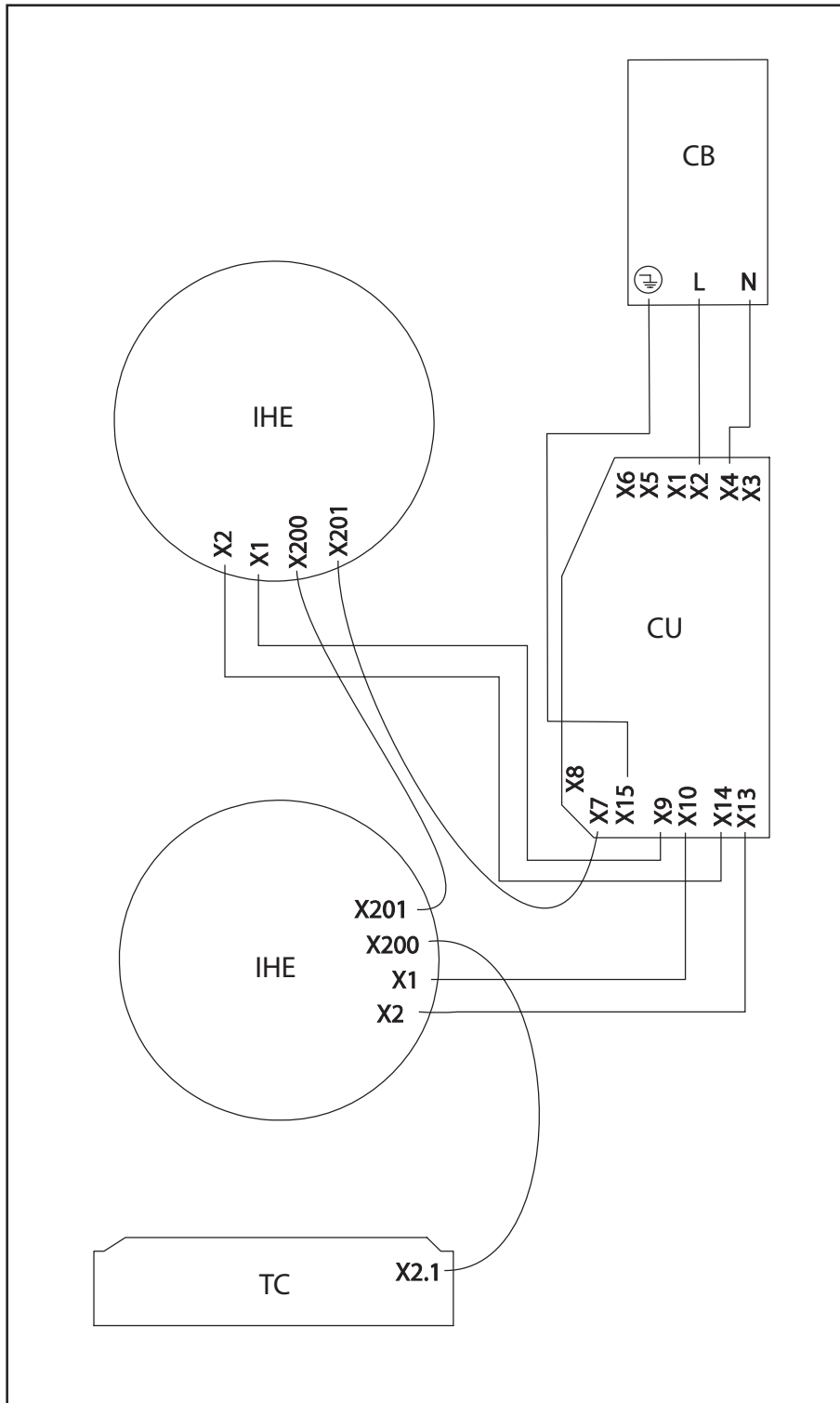

IHE : Induction Heating Element
TC : Touch Control
CU : Connection Unit
CB : Connection Box